

## Cashback alert!



Profiteer nu van onze cashback actie en krijg geld teruggestort op je rekening in ruil voor mooie foto's van jouw project.

### Hoe?

Deel de foto's van jouw ervaring via de link die je gekregen hebt in de orderbevestiging.

### Richtlijnen voor de foto's:

- ♥ Kwaliteit: Zorg dat er genoeg licht is op de foto's.
- ♥ Compleet: Maak zowel foto's van het opbouwen, als van het eindresultaat.
- ♥ Inspiratie: Jouw huis is jouw showroom. Let it shine!



**Handleiding  
en veiligheids-  
voorschriften**  
(goed lezen!)

### OPMAATZAGEN.nl

De Schutterij 26, 3905 PL Veenendaal

klantenservice@OPMAATZAGEN.nl

085 - 888 29 55 (je hebt je ordernummer nodig)

**OP MAAT ZAGEN.NL**  
dé online zagerij



## Belangrijke informatie

**⚠** Controleer altijd je bestelling op volledigheid en schade. Klopt er iets niet, neem dan altijd eerst contact op voordat je begint met opbouwen.

Bewaar deze handleiding. Ook na het opbouwen van je kast.

Noteer hier je ordernummer: \_\_\_\_\_

*Je hebt dit nodig als je contact met ons opneemt.*



# Handleiding en veiligheidsvoorschriften

## **TOSIZE** Furniture

v. 18-6-2025

# Inhoud

<b>Veiligheid</b>	<b>5</b>
▶ <b>Waarschuwing</b>	<b>5</b>
▶ <b>Verplicht</b>	<b>5</b>
▶ <b>Tips bij het opbouwen</b>	<b>6</b>
<b>Inhoud montagepakket</b>	<b>7</b>
▶ <b>Onderdelen</b>	<b>7</b>
▶ <b>Benodigd gereedschap</b>	<b>8</b>
<b>Instructievideo's</b>	<b>8</b>
<b>Opbouw instructies</b>	<b>9</b>
▶ <b>Algemeen</b>	<b>9</b>
▶ <b>Stap voor stap</b>	<b>9</b>
<b>Optionele onderdelen</b>	<b>12</b>
▶ <b>Achterwand TV monteren</b>	<b>12</b>
▶ <b>Deurtjes monteren</b>	<b>12</b>
▶ <b>Legplanken plaatsen</b>	<b>14</b>
<b>Schildertips</b>	<b>15</b>

# Veiligheid

## Waarschuwing



Als een meubel omvalt, kan dit ernstig of zelfs levensbedreigend letsel veroorzaken. Bevestig het meubel daarom altijd stevig aan de wand. Standaard worden versterkingshoeken meegeleverd, maar gebruik indien nodig ander geschikt bevestigingsmateriaal. Schroeven voor bevestiging aan de wand zijn niet meegeleverd. Laat je adviseren door een vakhandel voor de beste bevestigingsmethode.

## Verplicht

- ▶ Zorg ervoor dat de onderste liggers **altijd waterpas** gesteld worden. Ga daarna pas verder met het opbouwen van de kast.
- ▶ Gebruik **altijd alle deuvels en deuvelgaten** om de kast van stevigheid te voorzien.
- ▶ Plaats **altijd alle bijgeleverde achterwanden**. Deze zijn onderdeel van de bouwmethode en zorgen voor stabiliteit/stevigheid.
- ▶ Gebruik **altijd de bijgeleverde houtlijm** om de liggers, staanders, achterwanden en deuvels met elkaar te verbinden.
- ▶ Bevestig de kast **altijd aan een muur** met bijgeleverde versterkingshoeken.
- ▶ Voorkom doorhangen. **Voorkom belasting** van meer dan 5 kg op liggers en legplanken.
- ▶ **Verplaats de kast nooit** door deze te verschuiven, bouw de kast meteen op de uiteindelijke plaats op.

# Tips bij het opbouwen

- ▶ Werk altijd met 2 personen.
- ▶ Sorteer alle onderdelen per type en op volgorde. Gebruik de bijgeleverde deken om de onderdelen en de vloer te beschermen.
- ▶ Elke plank heeft zijn eigen kenmerk. Dit kenmerk kan je vinden op de sticker. Het laatste cijfer, de laatste letter of een combinatie van een letter en cijfer is het kenmerk dat de plank uniek maakt. Bijvoorbeeld: xxxxxxx-xxxx-x-A1
- ▶ De stickers zitten links op de standers en bovenop de liggers.
- ▶ De QR code is voor productie. Je hoeft deze niet te scannen.
- ▶ Het kenmerk van de plank correspondeert met de letters en cijfers op de bouwtekening. Je werkt altijd van links naar rechts en van onder naar boven. De logica is als volgt:
  - ▶ **Liggers op volgorde (start met nummer 1)**
  - ▶ **Standers op volgorde (start met letter A)**
  - ▶ **Achterwanden op volgorde (start met A1)**
  - ▶ **Deurtjes op volgorde (start met D1)**
  - ▶ **Legplanken op volgorde (start met L1)**
- ▶ Volg de werktekening en werk van links naar rechts en van onder naar boven. Je bouwt de kast dus laag voor laag op.
- ▶ Ben je zeker van hoe de kast op te bouwen? Plaats dan een dunne streep lijm op de vlakken tussen de boorgaten. Gebruik ook lijm in de boorgaten en/of op de deuvels voordat je de planken op elkaar plaatst. Gebruik niet te veel lijm en haal eventuele lijmresten direct weg met een natte doek.
- ▶ Sla met een zachte hamer of je vuist de delen voorzichtig maar goed tegen elkaar aan. Positioneer de delen zo dat deze aan de voorkant gelijk zijn. Voorkom uitbreken van de deuvelgaten!
- ▶ Gebruik schilderstape om de delen op hun plek te houden. Hierdoor houd je je handen vrij. Verwijder de tape nadat de lijm opgedroogd is.

# Inhoud Montagepakket

De bouwmethode van TOSIZE Furniture is zo eenvoudig dat iedereen deze op kan bouwen. Schakel je toch hulp in van een andere partij? Je bent altijd zelf verantwoordelijk voor alle afspraken en/of verplichtingen die hieruit voortkomen.

## Onderdelen

### Verhuisdeken

Bescherm je kastonderdelen en vloer tegen krassen en beschadigingen.

### Houtlijm

Om de deuvels te verbinden met de liggers, staanders en achterwanden.

### Versterkingshoek *(aantal afhankelijk van breedte kast)*

⚠ Bevestig de kast altijd aan de muur. Verdeel de hoeken gelijkmatig over de kast. Schroeven voor bevestiging aan de kast zijn 4x40 mm. Schroeven voor de wand zijn niet universeel en daarom niet meegeleverd.

### Stelpoten (4-6 stuks per onderste ligger met schroeven 3x12 mm)

Om de kast waterpas te stellen. Te gebruiken in de onderste liggers.

### Scharnieren en montageplaatjes (2 sets per deurtje)

⚠ Let op: klemsysteem, er zijn geen schroeven in het deurtje nodig!

### Plankdragers (4 stuks per legplank)

Om in de rijboring te plaatsen en de legplank er op te leggen.

### Push-to-open set (1 set per deurtje)

Bestaat uit 3 onderdelen. Om in de kast te monteren en de deur greeploos te openen. Inclusief 2 schroeven 3x12 mm per set.

**Achterwandversteving** (optioneel 1 multiplex plaat)  
Extra plaat voor de montage van de TV. Deze wordt alleen meegeleverd wanneer een grote achterwand naar voren is geplaatst.

## Benodigd gereedschap (niet meegeleverd)

### Waterpas

Voor het waterpas plaatsn van de onderste liggers.

### Accuboormachine

Voor het vastschroeven van de muurbeugels en push-to-open pinnen.

### Kruiskopschroevendraaier

Voor het monteren van de stelvoetjes en het afstellen van de deurtjes (doe dit niet met een schroefmachine).

### Rubberen hamer

Voor het stevig vastkloppen van de liggers op de staanders.

### Stevige trap

Zodat je ook de hogere onderdelen veilig kunt monteren!

## Instructievideo's

### Algemene montagevideo



### Instructievideo's per onderdeel



# Opbouw instructies

Verwijder de stickers van de onderdelen pas nadat de kast volledig is opgebouwd. Ga je jouw kast nog schilderen? Doe dit dan nadat de kast is opgebouwd. Zo kun je eerst eventuele oneffenheden wegwerken met kit en/of plamuur en de kast strak afwerken. Monteren van het beslag (scharnieren en push-to-open pinnen) doe je na het schilderen.

## Algemeen

Begrijp de bouwtekening en werk rij voor rij:

- ▶ Rij 1: Plaats liggers → plaats staanders → plaats achterwanden.
- ▶ Rij 2: Plaats liggers → plaats staanders → plaats achterwanden.
- ▶ Rij 3: etc.

## Stap voor stap

1. Start met ligger 1. Heb je gekozen voor stelvoetjes: Draai alle onderste liggers ondersteboven, plaats alle stelvoetjes en schroef deze vast.



2. Leg alle onderste liggers op de juiste plek en zorg dat deze waterpas liggen. Dit doe je door alle stelvoetjes op de juiste hoogte te draaien. Ga daarna pas verder met het opbouwen van de kast!



3. Neem staander A en plaats deuvels in alle gaten. Plaats A voorzichtig in de boorgaten van ligger 1. De onderdelen passen maar op één manier in elkaar. Op de liggers zijn ovaalvormige gaten geboord. Deze dienen ervoor om de staanders nog wat te kunnen stellen en aan de voorzijde netjes gelijk te monteren.

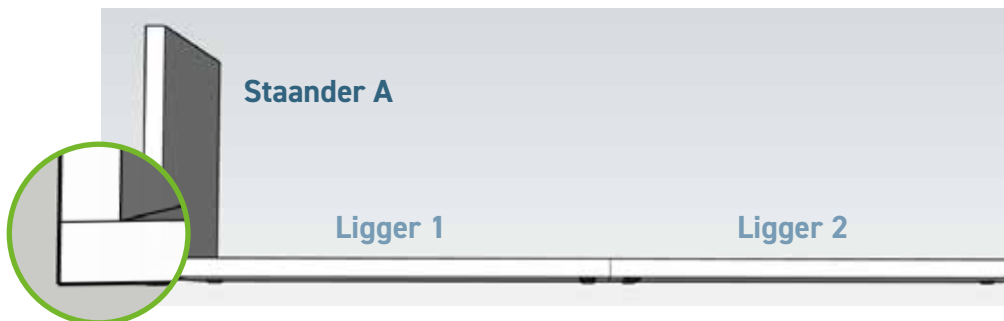

4. Weet je zeker dat deze goed zit? Haal de staander voorzichtig los en plaats een kleine streep lijm aan de onderzijde van de staander zodat deze verlijmd kan worden met de ligger.

5. Doe hetzelfde met staander B en verder tot de onderste laag klaar is. Zorg altijd dat je de planken met een rubber hamer goed aantikt. Dit voorkomt kieren.

6. Plaats nu achterwand A1. Deze komt op ligger 1 en tussen staander A en staander B.

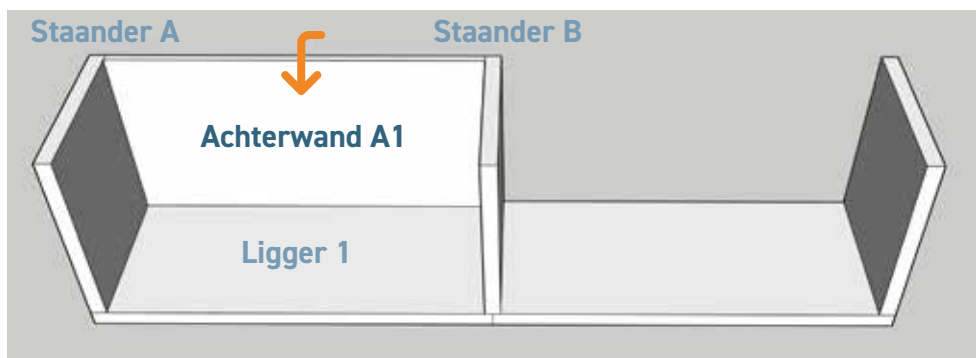

7. Zorg dat in alle gaten van de achterwand de deuvels zitten.
8. Doe hetzelfde met achterwand A2 en ga verder tot de onderste laag klaar is. Volg hiervoor de bouwtekening die meegeleverd is met jouw op maat gemaakte kast.

Herhaal deze stappen: **plaats liggers** → **plaats standers** → **plaats achterwanden** tot je bij de bovenste laag aankomt. Zorg dat je alle achterwanden geplaatst hebt. Plaats de laatste liggers boven op de standers en achterwand.

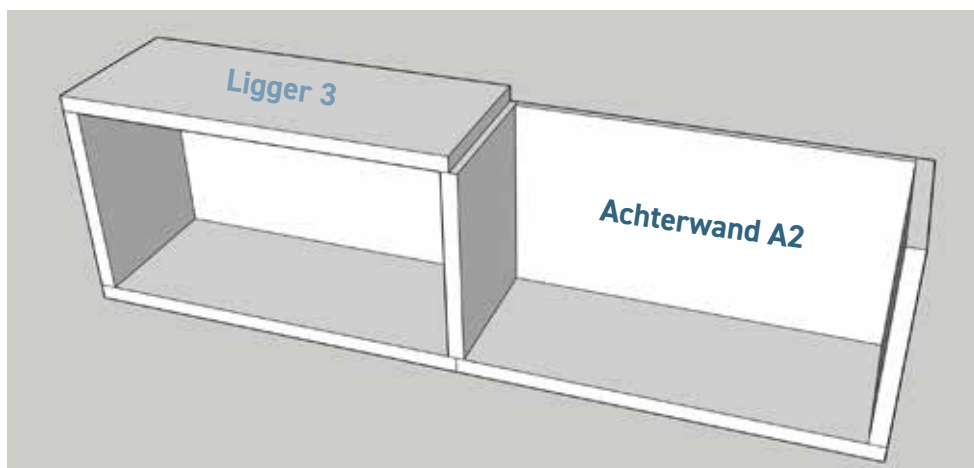

9. De kast is nu opgezet. ⚠ **Bevestig de kast altijd aan de wand met meegeleverde versterkingshoeken.** Gebruik 1 hoek per verticaal kastdeel (schroeven voor bevestiging aan de wand zijn niet meegeleverd).

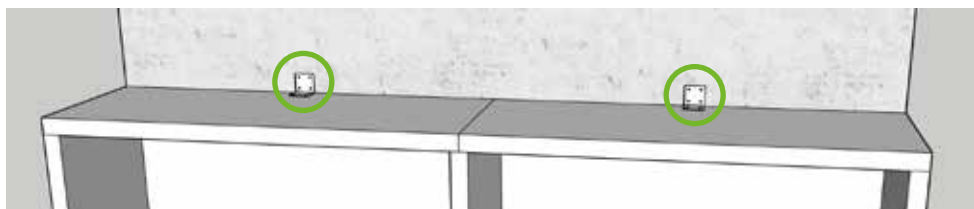

# Optionele onderdelen

## Achterwand TV monteren

Wanneer je een TV wilt ophangen in de kast dan leveren we een multiplex plaat van 50 x 70 cm mee. Je kunt deze plaat achter de achterwand in het midden verlijmen. Draai vervolgens de schroeven van de tv-beugel door de achterwand van de kast in het multiplex. Hierdoor hangt je TV extra stevig. Schroeven voor de montage van de TV zijn niet meegeleverd.

## Deurtjes monteren

**⚠ Bij een kast van MDF doe je dit na het schilderen.**

Via de QR-codes eerder in deze handleiding vind je alle video-instructies voor het monteren van de optionele onderdelen.

## Montageplaatjes monteren

Begin met de montageplaatjes. Gebruik hiervoor de gaatjes die net wat verder naar voren zijn geboord dan de gaatjes voor de eventuele legplanken. Zie **A**. Schroef deze plaatjes op de staanders. Het pijltje op het montageplaatje wijst naar de voorkant van de kast. Zie **B**.

**A.**

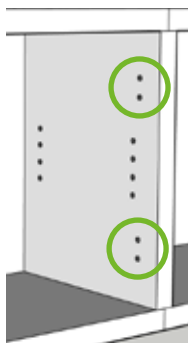

**B.**

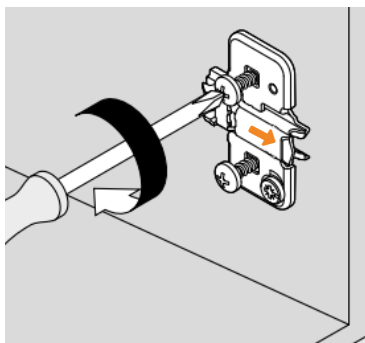

**C.**

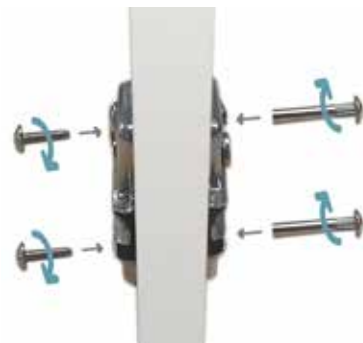

Bij kasten van 18 mm waarbij 2 deurtjes aan dezelfde staander bevestigd moeten worden gebruik je meegeleverde verbindingsschroeven. Zie **C**.

## Scharnieren monteren

Klik alle scharnieren in de deur door deze in het voorgeboorde gat te plaatsen en klik vast door het kapje naar beneden te duwen. Het scharnier klemt zichzelf vast in het deurtje. ⚠ **Hierbij zijn GEEN schroeven nodig!**



## Deurtjes monteren

Klik de scharnieren op de montageplaatjes door het scharnier aan de voorkant in de haakjes van het montageplaatje te plaatsen en het scharnier op het montageplaatje te klikken door op de achterkant te duwen.

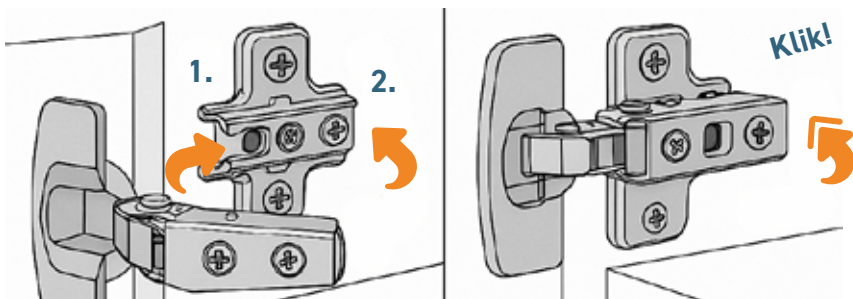

## De push-to-open pinnen monteren

Schroef het montageplaatje vast met de hoge kant naar achteren. De gaatjes zijn voorgeboord onderin of bovenin. Klik nu het afdekkapje van achter naar voren op het onderplaatje. Duw de pin nu helemaal in de behuizing.

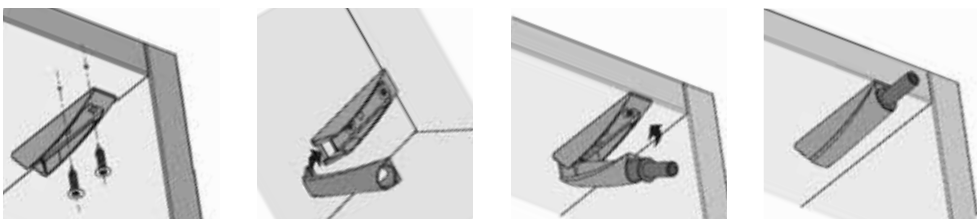

## Deurtjes afstellen

### Via de scharnieren

Om de deurtjes netjes recht te hangen, gebruik je de schroeven op de scharnieren. Op het scharnier zelf zitten 2 stelschroeven: Om naar binnen en naar buiten te stellen. En om van links naar rechts te stellen. De stelschroef op het montageplaatje is om het deurtje hoger of lager te stellen.

**⚠ Gebruik voor het stellen van deuren altijd een handschroevendraaier.**

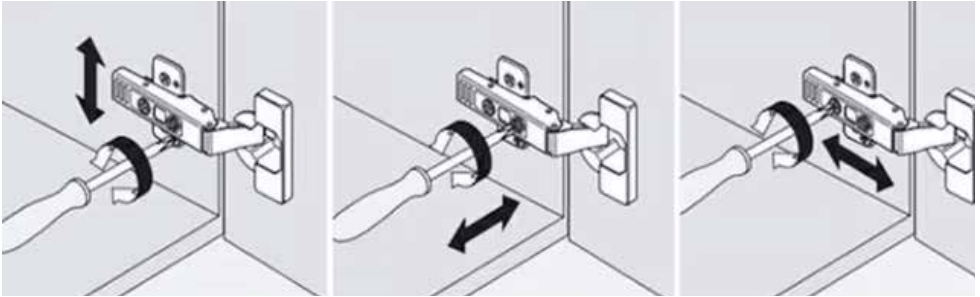

### Via de push-to-open pinnen

Aan de push-to-open pin kun je draaien. Hiermee sluit het deurtje verder naar binnen of naar buiten. Dit kun je ook proberen wanneer het push-to-open systeem niet goed werkt. De pin krijgt dan meer of minder ruimte om goed te kunnen induwen en uitduwen.

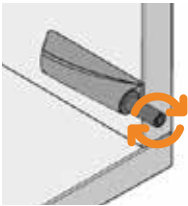

## Legplanken plaatsen

Steek de plankdragers (4 per legplank) in de gaatjes op dezelfde hoogte. Plaats de legplank op de plankdragers. De legplanken zijn genummerd van links naar rechts en van onder naar boven met L1, L2, enz.

Het opbouwen is nu helemaal klaar. Het afwerken en inrichten kan beginnen. Veel plezier van de kast!

# Schildertips

Wanneer je MDF gaat schilderen, is het belangrijk om eerst goed te ontvetten. Doe dit niet te nat, want dan heb je kans dat het materiaal het vocht opzuigt. Daarna schuur je het materiaal licht op en kun je beginnen met de eerste grond- of verflaag.

Blank MDF heeft een zuigende werking, dus eerst gronden is zeker aan te bevelen! Je kunt de grondverf (of primer) alvast in de juiste kleur laten mengen. Bij gegrond MDF kun je direct beginnen met aflakken. Bij beide MDF varianten hebben we grondeerband aangebracht op de kopse kanten van de planken. Hierdoor heeft het gronden en aflakken meteen een strakker resultaat!

Bekijk goed of de eerste laag grondverf goed heeft gedekt als deze droog is. Zo niet? Breng dan een tweede grondlaag aan. Zo wel? Dan kun je al beginnen met het aflakken. Schuur eerst weer licht op voordat je de lak gaat aanbrengen. Dit zorgt voor een mooi glad resultaat. Met één à twee lagen lak heb je doorgaans een mooi gedekte kast. Ook tussen de laklagen is het fijn om licht op te schuren (maximaal korrel 180 maar het liefst fijner).

Benieuwd naar meer tips voor het verven van MDF? Scan de QR code voor meer informatie.

